



Rolltore



Schweiker Rolltorsysteme für den privaten und gewerblichen Einsatz

Die Schweiker Rolltorsysteme RT 55 und RT 75 für den privaten oder gewerblichen Einsatz sind eine echte Alternative zu herkömmlichen, konventionellen Toren. Die Firma Schweiker, die auf eine jahrzehntelange Erfahrung, speziell im Bereich des Rolladenbaus zurückblicken kann, ist auch hier ein Garant für Qualität und Langlebigkeit.

Doppelwandige, ausgeschäumte Aluminium-Profile (FCKW-frei), in vielen attraktiven Farbtönen, geben dem Tor eine hohe Stabilität und Lebensdauer. Die Führungsschienen sind aus stranggepreßtem Aluminium, weiß oder braun beschichtet. Lüftungsprofile, z.B. für Garagen, mit geprägten Öffnungen, oder Sichtprofile, Plexiglas hinter-

legt, für Lichteinfall oder Durchsicht, lassen sich beim RT 75 problemlos integrieren. In jeder Position ist das Rolltor gegen gewaltsames Hochschieben gesichert. Die Tore werden elektrisch betätigt und können von innen und außen mit allen Bedienelementen ausgestattet werden (Taster, Schlüsselschalter, Funkfernbedienung, Sicherheitsendleiste und Nothandkurbel).

Unabhängig von der Torhöhe reicht eine minimale Sturzblende aus, um die Rolltorkastensysteme RT 55 und RT 75 unterzubringen. Eine Montage ist auch ohne bauseitige Sturzblende möglich, die dann vom Kastensystem gebildet wird. Die Tore sind einfach zu montieren, alle Einzelteile sind leicht zugänglich.



Rolltorkastensystem RT 55

Profil 55

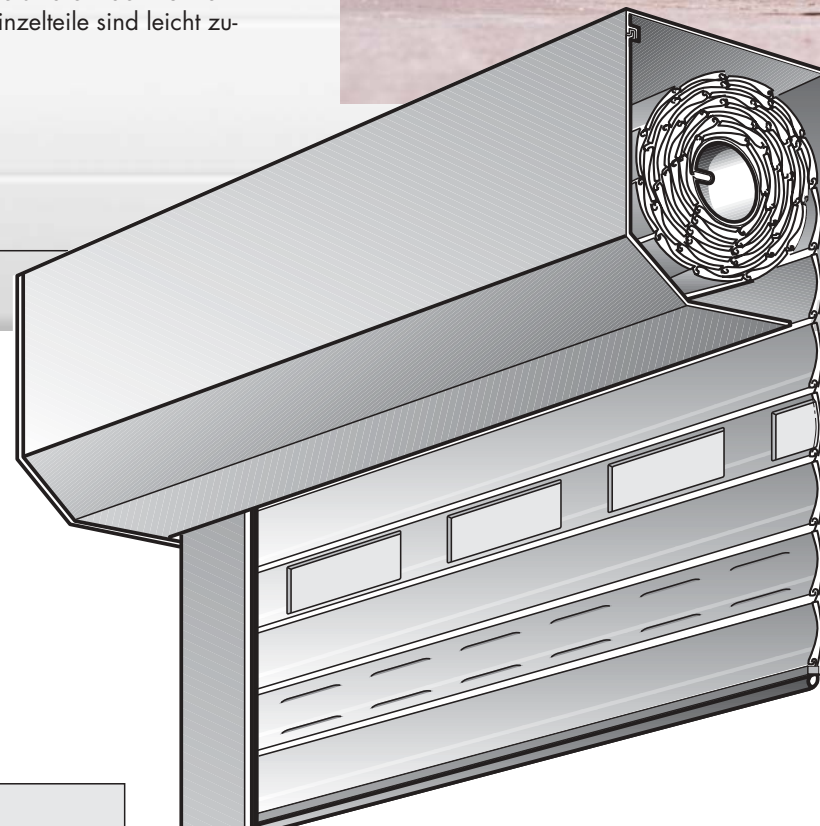
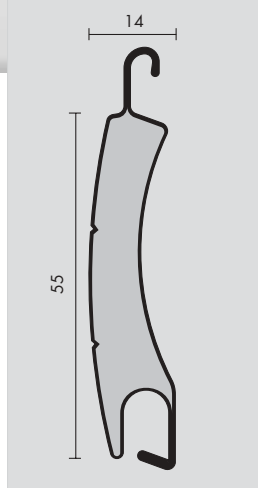

Technische Daten – Profil 55		System RT 55			
Gewicht:	5,5 kg/m ²	Kastengröße	Höhe mm	Tiefe mm	Element-Gesamthöhe (bei SW 70) cm
Nennstärke:	14 mm				
Deckfläche:	55 mm	250	256	250	bis 280
Stabzahl für 1 m Höhe:	18 Stück	300	312	300	bis 350

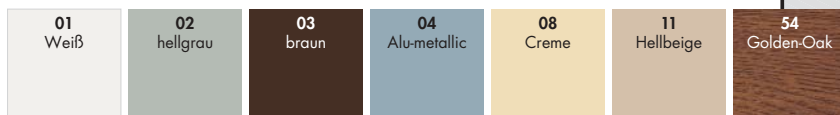

Rolltorkastensystem RT 75

Profil 75

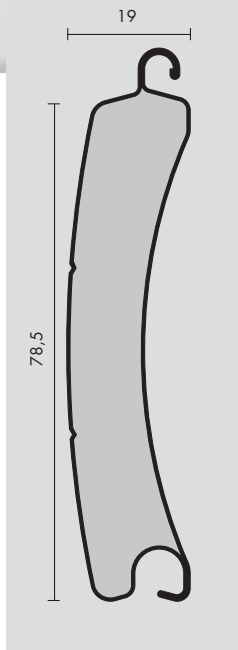

Sichtprofil

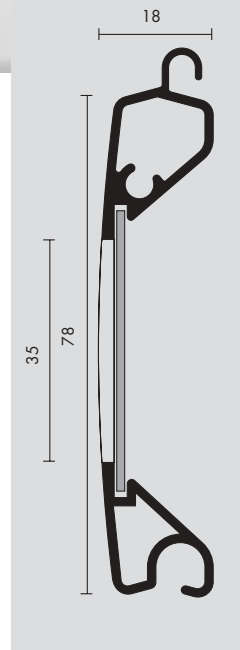

Lüftungsprofil

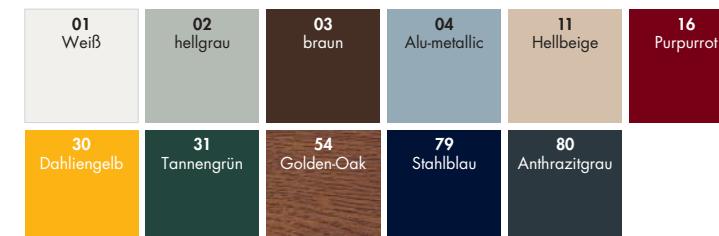
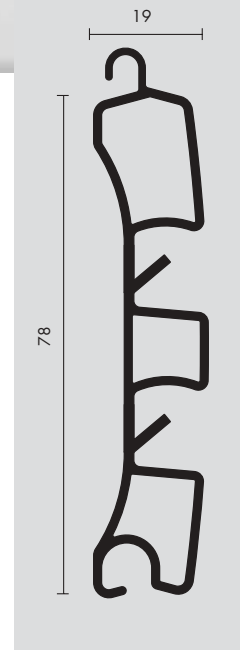

Technische Daten – Profil 75

Gewicht: 5,8 kg/m²
Nennstärke: 19 mm
Deckfläche: 78,5 mm
Stabzahl für 1 m Höhe: 12,7 Stück

System RT 75

Kastengröße	Höhe mm	Tiefe mm	Element-Gesamthöhe cm
250	256	250	bis 190
300	312	300	bis 320
400	414	398	bis 500

Ergänzend zum eigentlichen Panzerprofil 75 lassen sich problemlos auch Lüftungs- und Sichtprofile integrieren. Dadurch wird eine ausreichende Luftzirkulation gewährleistet und für genügend Helligkeit gesorgt.

Schweiker-Qualität setzt Maßstäbe – seit über 75 Jahren

Als Hersteller von hochwertigen Rollladenprofilen aus Kunststoff und Aluminium sowie Rollladen-Fertigelementen sind wir mit zahlreichen Eigenentwicklungen und Patenten einer der innovativsten und leistungsstärksten Anbieter der Branche.

Unser Unternehmen kann auf das Know-how aus einer jahrzehntelangen Erfahrung im Rollladenbau zurückgreifen. Mit über 300 motivierten Mitarbeitern fertigen wir in modern ausgestatteten Werken ein breites Spektrum von Qualitätsprodukten, zu denen auch Fenster und Türen aus Kunststoff und Aluminium gehören.

Sorgfältige, solide Verarbeitung, Funktionalität und anspruchsvolles Design zeichnen alle Schweiker-Produkte aus. Durch Verwendung hochwertiger Materialien stellen wir eine lange Lebensdauer und eine gute Licht- und Farbbeständigkeit sicher.

Wir können daher uneingeschränkt 2 Jahre Garantie auf alle Schweiker-Produkte gewähren. (Auf die mechanischen Eigenschaften unserer Rollladenprofile sowie auf die Lichtbeständigkeit der Farben weiß, hellgrau, 720 und beige gewähren wir 5 Jahre Garantie.)

e-mail: info@schweiker.de
www.schweiker.de



Aluminium-Haustüren



Aluminium- und Kunststoff-Fenster



Rollladen-Vorbau- und Aufsatzelemente



PVC- und Aluminium-Rollläden



Rolltore



Vordächer



Insektenschutz-Komplettprogramm



Lichtschacht-abdeckungen



Sonnenschutz- und Verdunkelungsrollos